

安全標識 ป้ายความปลอดภัย

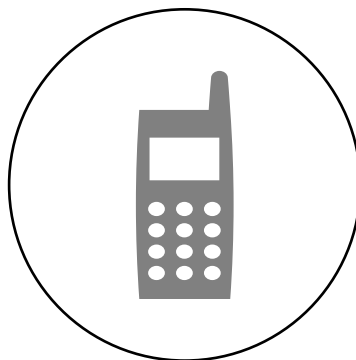

VOL. 4



MADE BY JAPAN

安全標識 ป้ายความปลอดภัย

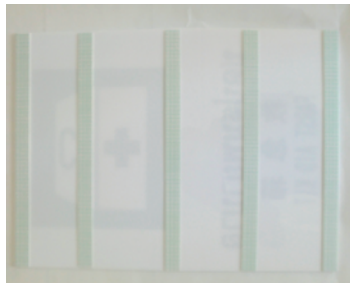

複合板の裏面には
両面テープが付いています。
ด้านหลังติดเทปกาว2หน้า



シートはコシのある貼りやすいタイプです。

サイズ(ขนาด) : 450 × 300mm

A : 材質(วัตถุดิบ) : アルミポリエチレン複合板 3mm (แผ่นอลูมิเนียมคอมโพสิต)、裏面両面テープ付 (ด้านหลังติดเทปกาว2หน้า)

S : 材質(วัตถุดิบ) : PVCステッカー (สติ๊กเกอร์พีวีซี)



011-001A
011-001S



011-002A
011-002S



011-003A
011-003S



011-004A
011-004S



011-005A
011-005S



011-006A
011-006S



011-007A
011-007S



011-008A
011-008S



011-009A
011-009S



011-010A
011-010S



011-011A
011-011S



011-012A
011-012S



011-013A
011-013S



011-014A
011-014S



011-015A
011-015S



011-016A
011-016S



011-017A
011-017S



011-018A
011-018S



011-019A
011-019S



011-020A
011-020S



011-021A
011-021S



011-022A
011-022S



011-023A
011-023S



011-024A
011-024S

安全標識 ป้ายความปลอดภัย

サイズ(ขนาด) : 450 × 300mm

A : 材 質(วัสดุพิมพ์) : アルミポリエチレン複合板 3mm (แผ่นอลูมิเนียมคอมโพสิต)、裏面両面テープ付 (ด้านหลังติดเทปกาว2หน้า)

S : 材 質(วัสดุพิมพ์) : PVCステッカー (สติ๊กเกอร์พีวีซี)



ห้ามใช้เครื่องมือสื่อสาร
携帯電話
使用禁止

011-025A
011-025S



ห้ามใช้เครื่องมือสื่อสาร
携帯電話使用禁止
USE OF MOBILE PHONE PROHIBITED

011-026A
011-026S



ห้ามใช้เครื่องมือสื่อสาร
USE OF MOBILE PHONE PROHIBITED

011-027A
011-027S



ห้ามรับประทานอาหาร
飲食禁止

011-028A
011-028S



ห้ามรับประทานอาหาร
飲食禁止
EAT OR DRINKING IS PROHIBITED

011-029A
011-029S



ห้ามรับประทานอาหาร
EAT OR DRINKING IS PROHIBITED

011-030A
011-030S



ห้ามเปิดประตูค้างไว้
開放厳禁

011-031A
011-031S



ห้ามเปิดประตูค้างไว้
開放厳禁
OPENING STRICTLY
PROHIBITED

011-032A
011-032S



ห้ามเปิดประตูค้างไว้
OPENING STRICTLY
PROHIBITED

011-033A
011-033S



กรุณาเปิดประตูทุกครั้ง
เวลาเข้า-ออก
扉は必ずお閉め下さい

011-034A
011-034S



กรุณาเปิดประตูทุกครั้ง
เวลาเข้า-ออก
扉は必ずお閉め下さい
Please close the door

011-035A
011-035S



กรุณาเปิดประตูทุกครั้ง
เวลาเข้า-ออก
Please close the door

011-036A
011-036S



ห้ามใส่รองเท้า
土足厳禁

011-037A
011-037S



ห้ามใส่รองเท้า
土足厳禁
SHOES STRICTLY
PROHIBITED

011-038A
011-038S



ห้ามใส่รองเท้า
SHOES STRICTLY
PROHIBITED

011-039A
011-039S



กรุณาถอดรองเท้าด้วย
土足禁止

011-040A
011-040S



กรุณาถอดรองเท้าด้วย
土足禁止
Shoes prohibition

011-041A
011-041S



กรุณาถอดรองเท้าด้วย
Shoes prohibition

011-042A
011-042S



ห้ามสวมรองเท้าแตะ
サンダル履き禁止

011-043A
011-043S



ห้ามสวมรองเท้าแตะ
サンダル履き禁止
NO SLIPPER

011-044A
011-044S



ห้ามสวมรองเท้าแตะ
NO SLIPPER

011-045A
011-045S



ห้ามจับเด็ดขาด
さわるな

011-046A
011-046S



ห้ามจับเด็ดขาด
さわるな
DO NOT TOUCH

011-047A
011-047S



ห้ามจับเด็ดขาด
DO NOT TOUCH

011-048A
011-048S



ห้ามยื่นมือเข้าไป
ในบริเวณจุดหมุน
回転体に手を出すな

011-049A
011-049S



ห้ามยื่นมือเข้าไป
ในบริเวณจุดหมุน
回転体に手を出すな
KEEP AWAY FROM
ROTARY OBJECT

011-050A
011-050S



ห้ามยื่นมือเข้าไป
ในบริเวณจุดหมุน
KEEP AWAY FROM
ROTARY OBJECT

011-051A
011-051S



ห้ามใช้เครื่องมือสื่อสาร
携帯電話
使用禁止

011-052A
011-052S



ห้ามใช้เครื่องมือสื่อสาร
携帯電話使用禁止
USE OF MOBILE PHONE PROHIBITED

011-053A
011-053S



ห้ามใช้เครื่องมือสื่อสาร
USE OF MOBILE PHONE PROHIBITED

011-054A
011-054S

安全標識 ป้ายความปลอดภัย

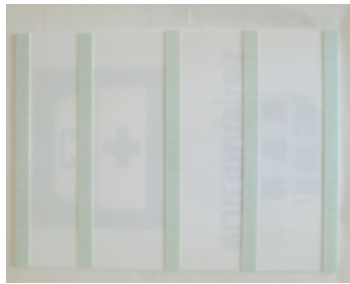

複合板の裏面には
両面テープが付いています。
ด้านหลังติดเทปกาว2หน้า



シートはコシのある貼りやすいタイプです。

サイズ(ขนาด) : 450 × 300mm

A : 材質(วัตถุดิบ) : アルミポリエチレン複合板 3mm (แผ่นอลูมิเนียมคอมโพสิต)、裏面両面テープ付 (ด้านหลังติดเทปกาว2หน้า)

S : 材質(วัตถุดิบ) : PVCステッカー (สติ๊กเกอร์พีวีซี)



021-001A
021-001S



021-002A
021-002S



021-003A
021-003S



021-004A
021-004S



021-005A
021-005S



021-006A
021-006S



021-007A
021-007S



021-008A
021-008S



021-009A
021-009S



021-010A
021-010S



021-011A
021-011S



021-012A
021-012S



021-042A
021-042S



021-043A
021-043S



021-044A
021-044S



021-016A
021-016S



021-017A
021-017S



021-018A
021-018S



021-025A
021-025S



021-026A
021-026S



021-027A
021-027S



021-028A
021-028S



021-029A
021-029S



021-030A
021-030S

安全標識 ป้ายความปลอดภัย

ไซส์(ขนาด) : 450 × 300mm

A : 材 質(วัสดุพิมพ์) : アルミポリエチレン複合板 3mm (แผ่นอลูมิเนียมคอมโพสิต) 、裏面両面テープ付 (ด้านหลังติดเทปขาวหน้า)

S : 材 質(วัสดุพิมพ์) : PVCステッカー (สติ๊กเกอร์พีวีซี)



021-037A
021-037S



021-038A
021-038S



021-039A
021-039S



021-040A
021-040S



021-041A
021-041S



021-045A
021-045S



021-046A
021-046S



021-047A
021-047S



021-048A
021-048S



021-049A
021-049S



021-050A
021-050S



021-051A
021-051S



031-001A
031-001S



031-002A
031-002S



031-003A
031-003S



031-004A
031-004S



031-005A
031-005S



031-006A
031-006S



031-007A
031-007S



031-008A
031-008S



031-009A
031-009S



031-010A
031-010S



031-011A
031-011S



031-012A
031-012S



031-013A
031-013S



031-014A
031-014S



031-015A
031-015S



031-016A
031-016S



031-017A
031-017S



031-018A
031-018S

安全標識 ป้ายความปลอดภัย



サイズ(ขนาด) : 450 × 300mm

A : 材質(วัสดุพิมพ์) : アルミポリエチレン複合板 3mm (แผ่นอลูมิเนียมคอมโพสิต)、裏面両面テープ付 (ด้านหลังติดเทปกาว2หน้า)

S : 材質(วัสดุพิมพ์) : PVCステッカー (สติ๊กเกอร์พีวีซี)



031-019A
031-019S



031-020A
031-020S



031-021A
031-021S



031-022A
031-022S



031-023A
031-023S



031-024A
031-024S



031-025A
031-025S



031-026A
031-026S



031-027A
031-027S



031-028A
031-028S



031-029A
031-029S



031-030A
031-030S



041-001A
041-001S



041-002A
041-002S



041-003A
041-003S



041-004A
041-004S



041-005A
041-005S



041-006A
041-006S



041-007A
041-007S



041-008A
041-008S



041-009A
041-009S



041-010A
041-010S



041-011A
041-011S



041-012A
041-012S

安全標識 ป้ายความปลอดภัย

サイズ(ขนาด) : 450 × 300mm

A : 材質(วัสดุพิมพ์) : アルミポリエチレン複合板 3mm (แผ่นอลูมิเนียมคอมโพสิต)、裏面両面テープ付 (ด้านหลังติดเทปกาว2หน้า)

S : 材質(วัสดุพิมพ์) : PVCステッカー (สติ๊กเกอร์พีวีซี)



041-013A
041-013S



041-014A
041-014S



041-015A
041-015S



041-016A
041-016S



041-017A
041-017S



041-018A
041-018S

安全標識 ป้ายความปลอดภัย

サイズ(ขนาด) : 200 × 400mm

A : 材質(วัสดุพิมพ์) : アルミポリエチレン複合板 3mm (แผ่นอลูมิเนียมคอมโพสิต)、裏面両面テープ付 (ด้านหลังติดเทปกาว2หน้า)

S : 材質(วัสดุพิมพ์) : PVCステッカー (สติ๊กเกอร์พีวีซี)



012-001A
012-001S



012-002A
012-002S



012-003A
012-003S



012-004A
012-004S



012-005A
012-005S



012-006A
012-006S



012-007A
012-007S



012-008A
012-008S



012-009A
012-009S



012-010A
012-010S



012-011A
012-011S



012-012A
012-012S



012-013A
012-013S



012-014A
012-014S



012-015A
012-015S



012-016A
012-016S

安全標識 ป้ายความปลอดภัย

サイズ(ขนาด) : 200 × 400mm

A : 材質(วัสดุพิมพ์) : アルミポリエチレン複合板 3mm (แผ่นอลูมิเนียมคอมโพสิต)、裏面両面テープ付 (ด้านหลังติดเทปขาว2หน้า)

S : 材質(วัสดุพิมพ์) : PVCステッカー (สติ๊กเกอร์พีวีซี)



012-017A
012-017S



012-018A
012-018S



012-019A
012-019S



012-020A
012-020S



012-021A
012-021S



012-022A
012-022S



012-023A
012-023S



012-024A
012-024S



012-025A
012-025S



012-026A
012-026S



012-027A
012-027S



012-028A
012-028S



012-029A
012-029S



012-030A
012-030S



012-031A
012-031S



012-032A
012-032S



012-033A
012-033S



012-034A
012-034S



012-035A
012-035S



012-036A
012-036S



012-037A
012-037S



012-038A
012-038S



012-039A
012-039S



012-040A
012-040S

各種サイズ、オリジナル表示内容にて製作出来ます。
สามารถระบุไซส์และตัวอักษรด้านในได้

安全標識 ป้ายความปลอดภัย

サイズ(ขนาด) : 200 × 400mm

A : 材質(วัสดุพิมพ์) : アルミポリエチレン複合板 3mm (แผ่นอลูมิเนียมคอมโพสิต)、裏面両面テープ付 (ด้านหลังติดเทปขาว2หน้า)

S : 材質(วัสดุพิมพ์) : PVCステッカー (สติ๊กเกอร์พีวีซี)



ระวังอันตราย
危険

022-001A
022-001S



ระวังอันตราย
DANGER

022-002A
022-002S



ระวังสะดุด
足もとに注意

022-003A
022-003S



ระวังสะดุด
MIND YOUR STEP

022-004A
022-004S



ระวังศีรษะ
頭上注意

022-005A
022-005S



ระวังศีรษะ
MIND YOUR HEAD

022-006A
022-006S



ระวังพื้นลื่น
滑面注意

022-007A
022-007S



ระวังพื้นลื่น
BEWARE SLIPPERY SURFACE

022-008A
022-008S



ระวังอันตราย
จากเครื่องจักร
巻き込まれ注意

022-009A
022-009S



ระวังอันตราย
จากเครื่องจักร
BEWARE
MOVING MACHINERY

022-010A
022-010S



ระวัง
วัสดุตกจากด้านบน
落下物注意

022-011A
022-011S



ระวัง
วัสดุตกจากด้านบน
TAKE CARE OF
FALLING OBJECTS

022-012A
022-012S



ระวังไฟฟ้าแรงสูง
危険
高電圧

022-013A
022-013S



ระวังไฟฟ้าแรงสูง
DANGER HIGH VOLTAGE

022-014A
022-014S



ระวังอันตราย
จากไฟฟ้าช็อต
危険
感電注意

022-015A
022-015S



ระวังอันตราย
จากไฟฟ้าช็อต
DANGER ELECTRIC SHOCK

022-016A
022-016S



ระวังรถยก
フォークリフト注意

022-017A
022-017S



ระวังรถยก
DANGER FORKLIFT

022-018A
022-018S



ระวังอันตราย
จากแสงเลเซอร์
レーザー放射注意

022-019A
022-019S



ระวังอันตราย
จากแสงเลเซอร์
DANGER LASER BEAM

022-020A
022-020S



ระวังถูกหนีบ
はさまれ注意

022-021A
022-021S



ระวังถูกหนีบ
BEWARE
BEING CAUGHT

022-022A
022-022S



ระวังพื้นผิวร้อน
高温注意

022-023A
022-023S



ระวังพื้นผิวร้อน
BEWARE
HIGH TEMPERATURE

022-024A
022-024S

安全標識 ป้ายความปลอดภัย

サイズ(ขนาด) : 200 × 400mm

A : 材質(วัสดุพิมพ์) : アルミポリエチレン複合板 3mm (แผ่นอลูมิเนียมคอมโพสิต)、裏面両面テープ付 (ด้านหลังติดเทปขาว2หน้า)

S : 材質(วัสดุพิมพ์) : PVCステッカー (สติ๊กเกอร์พีวีซี)



032-001A
032-001S



032-002A
032-002S



032-003A
032-003S



032-004A
032-004S



032-005A
032-005S



032-006A
032-006S



032-007A
032-007S



032-008A
032-008S



032-009A
032-009S



032-010A
032-010S



032-011A
032-011S



032-012A
032-012S



032-013A
032-013S



032-014A
032-014S



012-015A
012-015S



032-016A
032-016S



032-017A
032-017S



032-018A
032-018S



032-019A
032-019S



032-020A
032-020S



042-001A
042-001S



042-002A
042-002S



042-003A
042-003S



042-004A
042-004S



042-005A
042-005S



042-006A
042-006S



042-007A
042-007S



042-008A
042-008S



042-009A
042-009S



042-010A
042-010S



042-011A
042-011S



042-012A
042-012S

番号ステッカー ステックเกอร์ตัวเลข

S: サイズ(ขนาด): 50×50mm 材質(วัตถุดิบ): PVCステッカー (สติ๊กเกอร์พีวีซี) **5枚1組 (1เซต5ชิ้น)**
 M: サイズ(ขนาด): 100×100mm 材質(วัตถุดิบ): PVCステッカー (สติ๊กเกอร์พีวีซี) **5枚1組 (1เซต5ชิ้น)**
 L: サイズ(ขนาด): 150×150mm 材質(วัตถุดิบ): PVCステッカー (สติ๊กเกอร์พีวีซี) **5枚1組 (1เซต5ชิ้น)**

0

211-001S
211-001M
211-001L

1

211-002S
211-002M
211-002L

2

211-003S
211-003M
211-003L

3

211-004S
211-004M
211-004L

4

211-005S
211-005M
211-005L

5

211-006S
211-006M
211-006L

6

211-007S
211-007M
211-007L

7

211-008S
211-008M
211-008L

8

211-009S
211-009M
211-009L

9

211-010S
211-010M
211-010L

10

211-011S
211-011M
211-011L

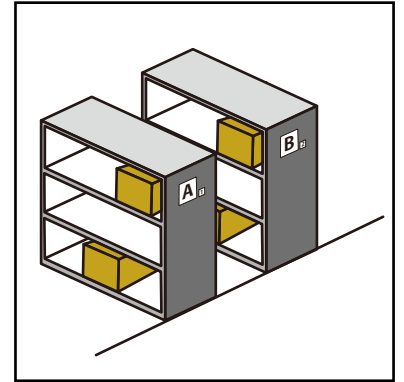

A

212-001S
212-001M
212-001L

B

212-002S
212-002M
212-002L

C

212-003S
212-003M
212-003L

D

212-004S
212-004M
212-004L

E

212-005S
212-005M
212-005L

F

212-006S
212-006M
212-006L

G

212-007S
212-007M
212-007L

H

212-008S
212-008M
212-008L

I

212-009S
212-009M
212-009L

J

212-010S
212-010M
212-010L

K

212-011S
212-011M
212-011L

L

212-012S
212-012M
212-012L

M

212-013S
212-013M
212-013L

N

212-014S
212-014M
212-014L

O

212-015S
212-015M
212-015L

P

212-016S
212-016M
212-016L

Q

212-017S
212-017M
212-017L

R

212-018S
212-018M
212-018L

S

212-019S
212-019M
212-019L

T

212-020S
212-020M
212-020L

U

212-021S
212-021M
212-021L

V

212-022S
212-022M
212-022L

W

212-023S
212-023M
212-023L

X

212-024S
212-024M
212-024L

Y

212-025S
212-025M
212-025L

Z

212-026S
212-026M
212-026L

1 2 3 4 5
6 7 8 9 10

211-100S
211-100M
211-100L

10枚1組 (1เซต10ชิ้น)

S: サイズ(ขนาด): 50×50mm 材質(วัตถุดิบ): PVCステッカー (สติ๊กเกอร์พีวีซี)
 M: サイズ(ขนาด): 100×100mm 材質(วัตถุดิบ): PVCステッカー (สติ๊กเกอร์พีวีซี)
 L: サイズ(ขนาด): 150×150mm 材質(วัตถุดิบ): PVCステッカー (สติ๊กเกอร์พีวีซี)

各種サイズ、オリジナル表示内容にて製作出来ます。
 สามารถระบุไซส์และตัวอักษรด้านในได้

バルブ開閉表示板 ป้ายสำหรับเข็มนาฬิกา

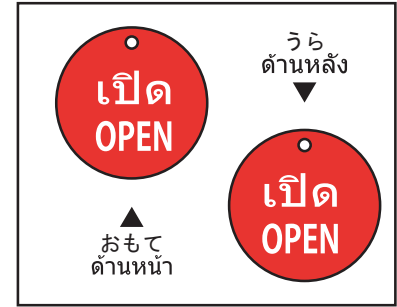

丸リングが付いていますので表示板が正面を向きます。
色分けを使えば開閉が一目でわかります。
使用目的に合せ2種類のサイズをご用意。

S : サイズ (ขนาด) : $\Phi 50 \times 2\text{mm}$

材 質(วัตถุดิบ) : アクリル(อะคริลิค) 、 ポールチェーン(ห่วงกุญแจ) $\Phi 2.4$ 160mm付

M : サイズ (ขนาด) : $\Phi 75 \times 2\text{mm}$

材 質(วัตถุดิบ) : アクリル(อะคริลิค) 、 ポールチェーン(ห่วงกุญแจ) $\Phi 2.4$ 160mm付



111-001S ($\Phi 50$)
111-001M ($\Phi 75$)



111-002S ($\Phi 50$)
111-002M ($\Phi 75$)



111-003S ($\Phi 50$)
111-003M ($\Phi 75$)



111-004S ($\Phi 50$)
111-004M ($\Phi 75$)



111-005S ($\Phi 50$)
111-005M ($\Phi 75$)



111-006S ($\Phi 50$)
111-006M ($\Phi 75$)



111-007S ($\Phi 50$)
111-007M ($\Phi 75$)



111-008S ($\Phi 50$)
111-008M ($\Phi 75$)



111-009S ($\Phi 50$)
111-009M ($\Phi 75$)



111-010S ($\Phi 50$)
111-010M ($\Phi 75$)



111-011S ($\Phi 50$)
111-011M ($\Phi 75$)



111-012S ($\Phi 50$)
111-012M ($\Phi 75$)



111-013S ($\Phi 50$)
111-013M ($\Phi 75$)



111-014S ($\Phi 50$)
111-014M ($\Phi 75$)



111-015S ($\Phi 50$)
111-015M ($\Phi 75$)



111-016S ($\Phi 50$)
111-016M ($\Phi 75$)



111-017S ($\Phi 50$)
111-017M ($\Phi 75$)



111-018S ($\Phi 50$)
919-018M ($\Phi 75$)



111-019S ($\Phi 50$)
111-019M ($\Phi 75$)



111-020S ($\Phi 50$)
111-020M ($\Phi 75$)



111-021S ($\Phi 50$)
111-021M ($\Phi 75$)



111-022S ($\Phi 50$)
111-022M ($\Phi 75$)



111-023S ($\Phi 50$)
111-023M ($\Phi 75$)



111-024S ($\Phi 50$)
111-024M ($\Phi 75$)



111-025S ($\Phi 50$)
111-025M ($\Phi 75$)



111-026S ($\Phi 50$)
111-026M ($\Phi 75$)



111-027S ($\Phi 50$)
111-027M ($\Phi 75$)



111-028S ($\Phi 50$)
111-028M ($\Phi 75$)



111-029S ($\Phi 50$)
111-029M ($\Phi 75$)



111-030S ($\Phi 50$)
111-030M ($\Phi 75$)

バルブ開閉表示板 ป้ายสำหรับเขวนวาล์ว

S : サイズ(ขนาด) : Φ50×2mm

材 質(วัสดุ) : アクリル(อะคริลิค)、ボールチェーン(ห่วงกุญแจ) Φ2.4 160mm付

M : サイズ(ขนาด) : Φ75×2mm

材 質(วัสดุ) : アクリル(อะคริลิค)、ボールチェーン(ห่วงกุญแจ) Φ2.4 160mm付



111-031S (Φ50)
111-031M (Φ75)



111-032S (Φ50)
111-032M (Φ75)



111-033S (Φ50)
111-033M (Φ75)



111-034S (Φ50)
111-034M (Φ75)



111-035S (Φ50)
111-035M (Φ75)



111-036S (Φ50)
111-036M (Φ75)



111-037S (Φ50)
111-037M (Φ75)



111-038S (Φ50)
111-038M (Φ75)



111-039S (Φ50)
111-039M (Φ75)



111-040S (Φ50)
111-040M (Φ75)



111-041S (Φ50)
111-041M (Φ75)



111-042S (Φ50)
111-042M (Φ75)



111-043S (Φ50)
111-043M (Φ75)



111-044S (Φ50)
111-044M (Φ75)



111-045S (Φ50)
111-045M (Φ75)



111-046S (Φ50)
111-046M (Φ75)



111-047S (Φ50)
111-047M (Φ75)



111-048S (Φ50)
111-048M (Φ75)



50 × 50mm

原寸大
ขนาดเต็ม



75 × 75mm



各種サイズ、オリジナル表示内容にて製作出来ます。
สามารถระบุไซส์และตัวอักษรด้านในได้

バルブ開閉表示板 ป้ายสำหรับแขนวาล์ว

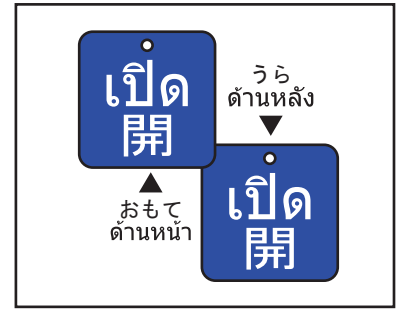

丸リングが付いていますので表示板が正面を向きます。
色分けを使えば開閉が一目でわかります。
使用目的に合せ2種類のサイズをご用意。

S : サイズ(ขนาด) : 50 × 50 × 2mm

材 質(วัสดุ): アクリル(อะคริลิค)、ボールチェーン(ห่วงกุญแจ) 2.4φ160mm付

M : サイズ(ขนาด) : 75 × 75 × 2mm

材 質(วัสดุ): アクリル(อะคริลิค)、ボールチェーン(ห่วงกุญแจ) 2.4φ160mm付



112-001S (50 × 50)
112-001M (75 × 75)



112-002S (50 × 50)
112-002M (75 × 75)



112-003S (50 × 50)
112-003M (75 × 75)



112-004S (50 × 50)
112-004M (75 × 75)



112-005S (50 × 50)
112-005M (75 × 75)



112-006S (50 × 50)
112-006M (75 × 75)



112-007S (50 × 50)
112-007M (75 × 75)



112-008S (50 × 50)
112-008M (75 × 75)



112-009S (50 × 50)
112-009M (75 × 75)



112-010S (50 × 50)
112-010M (75 × 75)



112-011S (50 × 50)
112-011M (75 × 75)



112-012S (50 × 50)
112-012M (75 × 75)



112-013S (50 × 50)
112-013M (75 × 75)



112-014S (50 × 50)
112-014M (75 × 75)



112-015S (50 × 50)
112-015M (75 × 75)



112-016S (50 × 50)
112-016M (75 × 75)



112-017S (50 × 50)
112-017M (75 × 75)



112-018S (50 × 50)
112-018M (75 × 75)



112-019S (50 × 50)
112-019M (75 × 75)



112-020S (50 × 50)
112-020M (75 × 75)



112-021S (50 × 50)
112-021M (75 × 75)



112-022S (50 × 50)
112-022M (75 × 75)



112-023S (50 × 50)
112-023M (75 × 75)



112-024S (50 × 50)
112-024M (75 × 75)



112-025S (50 × 50)
112-025M (75 × 75)



112-026S (50 × 50)
112-026M (75 × 75)



112-027S (50 × 50)
112-027M (75 × 75)



112-028S (50 × 50)
112-028M (75 × 75)



112-029S (50 × 50)
112-029M (75 × 75)



112-030S (50 × 50)
112-030M (75 × 75)

バルブ開閉表示板 ป้ายสำหรับแขนวาล์ว

S : サイズ(ขนาด) : Φ50×2mm

材 質(วัสดุ) : アクリル(อะคริลิค) 、ボールチェーン(ห่วงกุญแจ) Φ2.4 160mm付

M : サイズ(ขนาด) : Φ75×2mm

材 質(วัสดุ) : アクリル(อะคริลิค) 、ボールチェーン(ห่วงกุญแจ) Φ2.4 160mm付



112-031S (50×50)
112-031M (75×75)



112-032S (50×50)
112-032M (75×75)



112-033S (50×50)
112-033M (75×75)



112-034S (50×50)
112-034M (75×75)



112-035S (50×50)
112-035M (75×75)



112-036S (50×50)
112-036M (75×75)



112-037S (50×50)
112-037M (75×75)



112-038S (50×50)
112-038M (75×75)



112-039S (50×50)
112-039M (75×75)



112-040S (50×50)
112-040M (75×75)



112-041S (50×50)
112-041M (75×75)



112-042S (50×50)
112-042M (75×75)



112-043S (50×50)
112-043M (75×75)



112-044S (50×50)
112-044M (75×75)



112-045S (50×50)
112-045M (75×75)



112-046S (50×50)
112-046M (75×75)



112-047S (50×50)
112-047M (75×75)



112-048S (50×50)
112-048M (75×75)



50×50mm

75×75mm

原寸大
ขนาดเต็ม



各種サイズ、オリジナル表示内容にて製作出来ます。
สามารถระบุไซส์และตัวอักษรด้านในได้

ピクトサイン ป้ายเครื่องหมายสัญลักษณ์

S : サイズ (ขนาด) 100×100×3mm
M : サイズ (ขนาด) 150×150×3mm

材 質 (วัตถุดิบ) : 白アクリル (อะคริลิค สีขาว)
材 質 (วัตถุดิบ) : 白アクリル (อะคริลิค สีขาว)



051-001S
051-001M

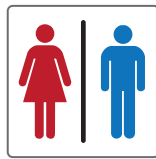

051-002S
051-002M



051-003S
051-003M



051-004S
051-004M

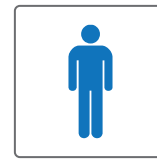

051-005S
051-005M



051-016S
051-016M



051-007S
051-007M



051-008S
051-008M



051-009S
051-009M



051-010S
051-010M



051-011S
051-011M



051-012S
051-012M



051-013S
051-013M



051-014S
051-014M



051-015S
051-015M



051-016S
051-016M



051-017S
051-017M



051-018S
051-018M



051-019S
051-019M



051-020S
051-020M

ピクトサイン ป้ายเครื่องหมายสัญลักษณ์

S : サイズ (ขนาด) 120×60×3mm
M : サイズ (ขนาด) 300×150×3mm

材 質 (วัตถุดิบ) : 白アクリル (อะคริลิค สีขาว)
材 質 (วัตถุดิบ) : 白アクリル (อะคริลิค สีขาว)



052-001S
052-001M



052-002S
052-002M



052-003S
052-003M



052-004S
052-004M



052-005S
052-005M



052-006S
052-006M



052-007S
052-007M



052-008S
052-008M

ピクトサイン ป้ายเครื่องหมายสัญลักษณ์

S : サイズ (ขนาด) 100×100×3mm
M : サイズ (ขนาด) 150×150×3mm

材 質 (วัตถุดิบ) : グレーアクリル (อคริลิก สีเทา)
材 質 (วัตถุดิบ) : グレーアクリル (อคริลิก สีเทา)



053-001S
053-001M

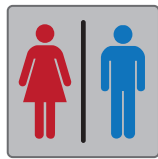

053-002S
053-002M



053-003S
053-003M



053-004S
053-004M



053-005S
053-005M



053-016S
053-016M



053-007S
053-007M



053-008S
053-008M



053-009S
053-009M



053-010S
053-010M



053-011S
053-011M



053-012S
053-012M



053-013S
053-013M



053-014S
053-014M



053-015S
053-015M



053-016S
053-016M



053-017S
053-017M



053-018S
053-018M



053-019S
053-019M



053-020S
053-020M

ピクトサイン ป้ายเครื่องหมายสัญลักษณ์

S : サイズ (ขนาด) 120×60×3mm
M : サイズ (ขนาด) 300×150×3mm

材 質 (วัตถุดิบ) : グレーアクリル (อคริลิก สีเทา)
材 質 (วัตถุดิบ) : グレーアクリล (อคริลิก สีเทา)



054-001S
054-001M



054-002S
054-002M



054-003S
054-003M



054-004S
054-004M



054-005S
054-005M



054-006S
054-006M



054-007S
054-007M



054-008S
054-008M

室名表示 แสดงชื่อห้อง

S : サイズ (ขนาด) 150×80×3mm 材 質 (วัสดุพิมพ์) : 白アクリル (อคริลิค สีขาว)
 M : サイズ (ขนาด) 240×80×3mm 材 質 (วัสดุพิมพ์) : 白アクリル (อคริลิค สีขาว)

Reception Room 061-001S 061-001M	Meeting Room 061-002S 061-002M	Break Room 061-003S 061-003M	President 061-004S 061-004M
Do Not Enter 061-005S 061-005M	Common Room 061-006S 061-006M	Waiting Room 061-007S 061-007M	Locker Room 061-008S 061-008M
Training Room 061-009S 061-009M	Dressing Room 061-010S 061-010M	Office 061-011S 061-011M	Shower Room 061-012S 061-012M
Canteen 061-013S 061-013M	Stock Room 061-014S 061-014M	Fire Stairs 061-015S 061-015M	Staff Only 061-016S 061-016M

S : サイズ (ขนาด) 150×80×3mm 材 質 (วัสดุพิมพ์) : グレーアクリル (อคริลิค สีเทา)
 M : サイズ (ขนาด) 240×80×3mm 材 質 (วัสดุพิมพ์) : グレーアクリル (อคริลิค สีเทา)

Reception Room 062-001S 062-001M	Meeting Room 062-002S 062-002M	Break Room 062-003S 062-003M	President 062-004S 062-004M
Do Not Enter 062-005S 062-005M	Common Room 062-006S 062-006M	Waiting Room 062-007S 062-007M	Locker Room 062-008S 062-008M
Training Room 062-009S 062-009M	Dressing Room 062-010S 062-010M	Office 062-011S 062-011M	Shower Room 062-012S 062-012M
Canteen 062-013S 062-013M	Stock Room 062-014S 062-014M	Fire Stairs 062-015S 062-015M	Staff Only 062-016S 062-016M

在空表示 ป้ายแสดงสถานะ

サイズ (ขนาด) 150×50×7mm 材質 (วัตถุดิบ) : 白アクリル (อคริลิค สีขาว)



061-001S



061-001S



ドア表示 ป้ายติดประตู

サイズ (ขนาด) 80×40×3mm 材質 (วัตถุดิบ) : 白アクリル (อคริลิค สีขาว) 2枚1組 (1เซต2ชิ้น)



062-009S
062-009M



サイズ (ขนาด) 80×40×3mm 材質 (วัตถุดิบ) : グレーアクリル (อคริลิค สีเทา) 2枚1組 (1เซต2ชิ้น)

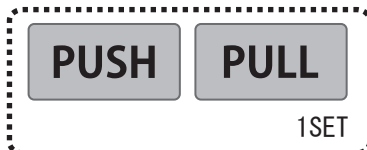

サイズ (ขนาด) $\Phi 60 \times 3$ mm 2枚1組 (1เซต2ชิ้น)

材質 (วัตถุดิบ) : 白アクリル (อคริลิค สีขาว)

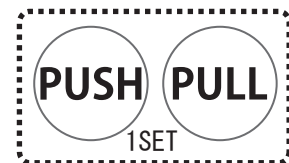

サイズ (ขนาด) $\Phi 60 \times 3$ mm 2枚1組 (1เซต2ชิ้น)

材質 (วัตถุดิบ) : グレーアクリル (อคริลิค สีเทา)

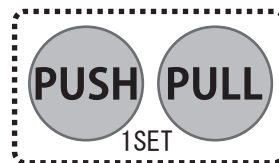

床貼用テープ เทปดีเสี้ยน

サイズ 48mm幅 x 33m卷 (0.15mm厚) 材質 : PVC
ขนาด หน้ากว้าง 48mm x 33m (ความหนา 0.15mm) วัตถุดิบ: PVC

062-013S
062-013M

安全衛生標識 เครื่องหมายแสดงสถานะความปลอดภัย

安全第一 + ปลอดภัยไว้ก่อน

ANDOH MFG(THAILAND)CO.,LTD.

997-01 サイズ(ขนาด) : 3,300 × 1,000

材 質(วัสดุพิมพ์) : ビニール(ไวนิล)、ハトメ付き (ดอกตาไก่ด้วย)

社名入り (ระบุชื่อบริษัทตามที่ลูกค้าต้องการ)



997-02 サイズ(ขนาด) : 2,300 × 1,000

材 質(วัสดุพิมพ์) : ビニール(ไวนิล)、ハトメ付き (ดอกตาไก่ด้วย)



997-03 サイズ(ขนาด) : 2,300 × 1,000

材 質(วัสดุพิมพ์) : ビニール(ไวนิล)、ハトメ付き (ดอกตาไก่ด้วย)



997-04 サイズ(ขนาด) : 2,300 × 1,000

材 質(วัสดุพิมพ์) : ビニール(ไวนิล)、ハトメ付き (ดอกตาไก่ด้วย)



997-05 サイズ(ขนาด) : 2,300 × 1,000

材 質(วัสดุพิมพ์) : ビニール(ไวนิล)、ハトメ付き (ดอกตาไก่ด้วย)

各種サイズ、オリジナル表示内容にて製作出来ます。
สามารถระบุไซส์และตัวอักษรด้านในได้

無災害の確認と記録更新への意欲が、
一人一人の安全意識を高めます。

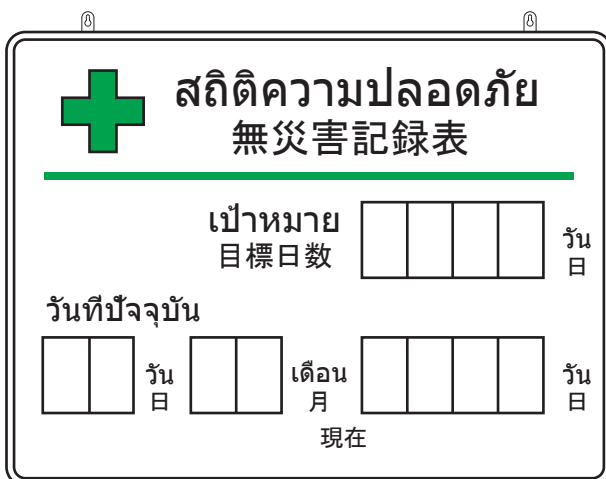

数字板 ゴムマグネット
ตัวเลขแม่เหล็ก

100 × 60 × 0.8mm



967-01

サイズ(ขนาด) : 600 × 800 × 10mm

材 質(วัสดุ): 鉄板(เหล็กแผ่น)、アルミ 枠(กรอบอลูมิเนียม)

数字板付 (ตัวเลขสำหรับเปลี่ยน)



数字板 ゴムマグネット
ตัวเลขแม่เหล็ก

100 × 60 × 0.8mm



967-02

サイズ(ขนาด) : 600 × 800 × 10mm

材 質(วัสดุ): 鉄板(เหล็กแผ่น)、アルミ 枠(กรอบอลูมิเนียม)

数字板付 (ตัวเลขสำหรับเปลี่ยน)

感染予防標識 ป้าย COVID-19

サイズ (ขนาด) 500×350 mm 材質 (วัสดุพิมพ์) : 白アクリル (อะคริลิก สีขาว)

ご来社時のお願い
ขอความร่วมมือผู้ที่จะเข้ามาที่บริษัท

- 体調不良の方のご来社はお控え願います。
- หากท่านมีอาการไม่สบาย กรุณาหลีกเลี่ยงการเข้าบริษัท
- ご来社時は**マスクの着用**をお願いいたします。
- กรุณาสวม**หน้ากากอนามัย**เมื่อมาถึงที่บริษัท
- ご来社時は必ず**手の消毒**をお願いいたします。
- กรุณาล้าง**มือด้วยแอลกอฮอล์**เมื่อมาถึงที่บริษัท
- 弊社対応者はマスクを着用し接客いたします。
- พนักงานที่มีหน้าที่ติดต่อประสานงานต่างๆกับลูกค้า จะสวมหน้ากากอนามัยทุกครั้งที่ปฏิบัติงาน





誠に申し訳ございませんがコロナウイルスの収束を第一と考え、対応させて頂いております。

ขอภัยในความไม่สะดวกแต่เนื่องจากเรากำลังถึง
เรื่องการลดการแพร่เชื้อไวรัสโคโรนา(COVID-19)สำคัญเป็นอันดับหนึ่ง
จึงใคร่ขอความร่วมมือกับทุกท่านมา ณ ที่นี้

C-001

ล้างมือให้สะอาด

ถูสบู่ให้เป็นฟองแล้วล้างมือตามขั้นตอนข้างล่างนี้

<p style="font-size: x-small; color: #e91e63;">ตรวจสอบเช็คก่อนล้างมือ</p> <ul style="list-style-type: none"> • คัดเส้นสะอาดหรือไม่ • ถอดนาฬิกาและแหวนหรือสิ่ง 	
<p style="font-size: x-small; color: #e91e63;">บริเวณที่สัมผัสง่าย</p> <ul style="list-style-type: none"> • ปลายนิ้ว • ซอกเล็บ • ฝ่ามือและข้อมือ • ข้อมือ • ร่องมือ 	
<p style="font-size: x-small;">(1) ถูสบู่ให้เป็นฟองแล้วล้างข้อมือ</p>	<p style="font-size: x-small;">(2) กางนิ้วกวาดหลังมือ</p>
	
<p style="font-size: x-small;">(3) ล้างปลายนิ้วและซอกเล็บให้สะอาด</p>	<p style="font-size: x-small;">(4) ทำความสะอาดระหว่างนิ้ว</p>
	
<p style="font-size: x-small;">(5) เتامือข้างหนึ่งกำนิ้วโป้งแล้วถูบิดไปมา</p>	<p style="font-size: x-small;">(6) อย่ายืมล้างที่ข้อมือด้วย</p>
	
<p style="font-size: x-small; color: #e91e63;">ล้างฟองสบู่ออก แล้วใช้ผ้าขนหนูสะอาดเช็ดให้แห้ง</p>	

C-002

各種サイズ、オリジナル表示内容にて製作出来ます。
สามารถระบุไซส์และตัวอักษรด้านในได้

感染予防標識 ป้าย COVID-19

S : サイズ (ขนาด) 200×200 mm 材 質 (วัตถุดิบ) : PVCステッカー (สติ๊กเกอร์พีวีซี)
 A : サイズ (ขนาด) 200×200 mm 材 質 (วัตถุดิบ) : 白アクリル (อลคริค สีขาว)

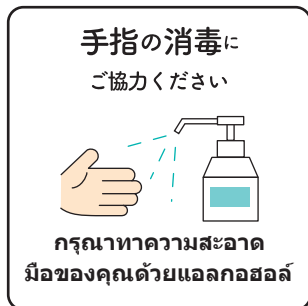

C-101S
C-101A



C-102S
C-102A



C-103S
C-103A



C-104S
C-104A



C-105S
C-105A
サイズ (ขนาด) 200×100 mm

マスクハンガー ผ้าปิดปากไม้แขวนเสื้อ

机の上に無造作に置かれたマスクは不衛生です。

テーブルの厚みは 15mm から 35mm に対応しています

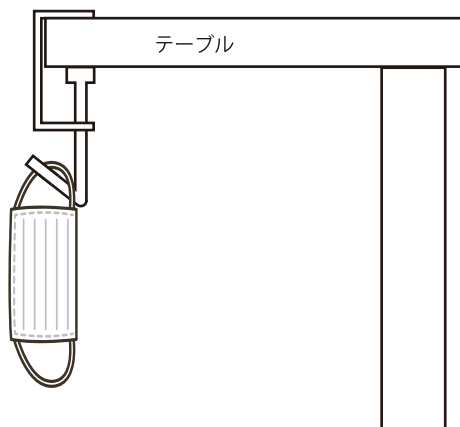

ご注文、お問い合わせは日本語でどうぞ

製造元

ANDOH MFG(THAILAND)CO.,LTD

111 Soi Onnut24 Onnut Suanluang Bangkok 10250

info@andoh-mfg.com